

豊能地区大会

会場:庄内体育館 市内小学校 12/1・7・8

男子

女子

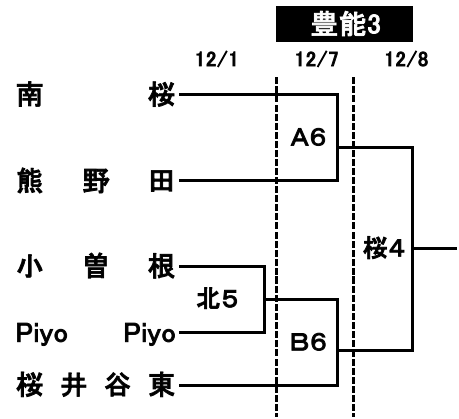
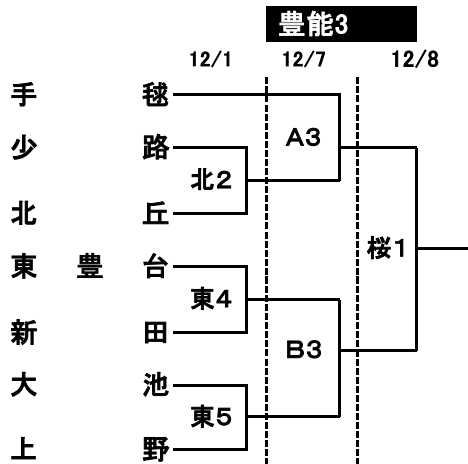
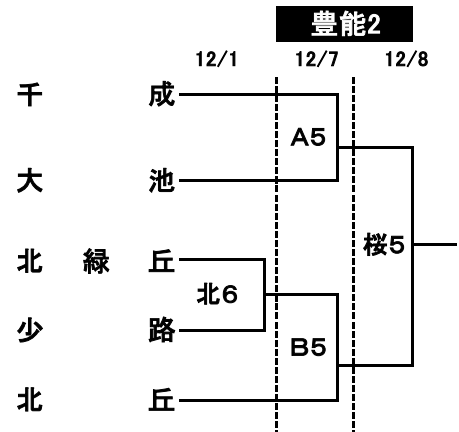
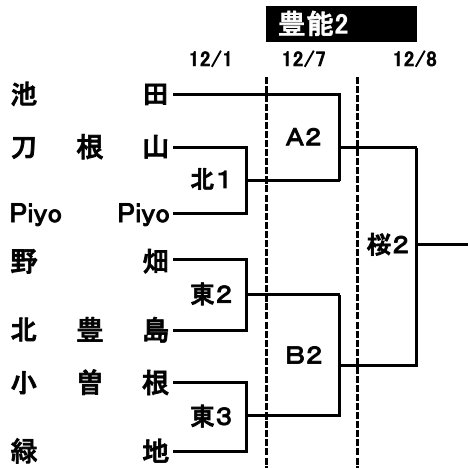
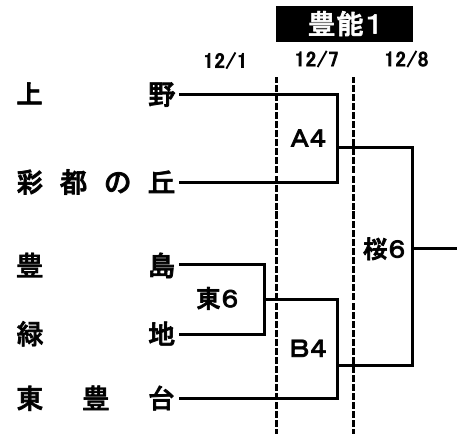
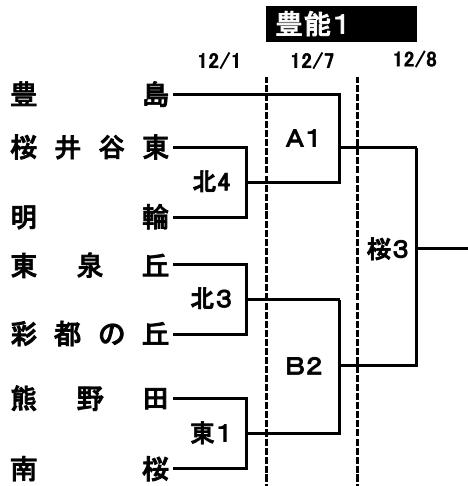

| | 12/1 | | 12/7 | | 12/8 |
|---|-------|---|-------|---|-------|
| ① | 9:20 | ① | 9:10 | ① | 9:10 |
| ② | 10:25 | ② | 10:15 | ② | 10:15 |
| ③ | 11:30 | ③ | 11:20 | ③ | 11:20 |
| ④ | 12:35 | ④ | 12:25 | ④ | 12:35 |
| ⑤ | 13:40 | ⑤ | 13:40 | ⑤ | 13:40 |
| ⑥ | 14:45 | ⑥ | 14:45 | ⑥ | 14:45 |

| | |
|-----|--------|
| 北 | 北丘小学校 |
| 東 | 東豊台小学校 |
| A・B | 庄内体育館 |
| 桜 | 桜井谷小学校 |

三島地区大会

男子

11/30(土) A・B会場 茨木市立南体育館
12/1(日) C・D会場 茨木市立南体育館

11月30日(土)12月1日(日) **三島1**

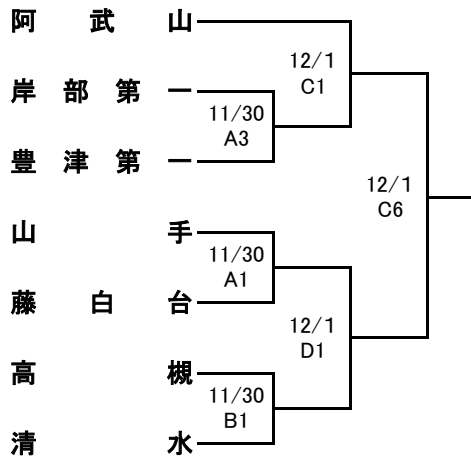

11月30日(土)12月1日(日) **三島4**

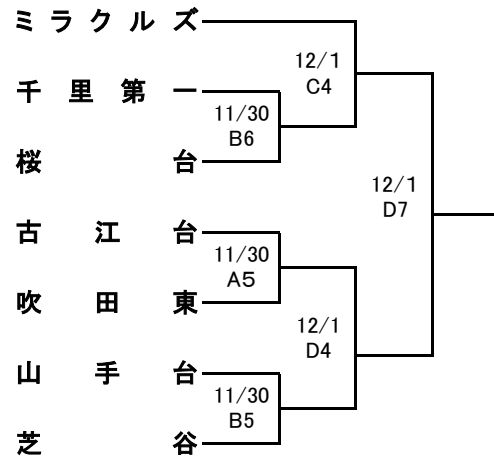

11月30日(土)12月1日(日) **三島2**

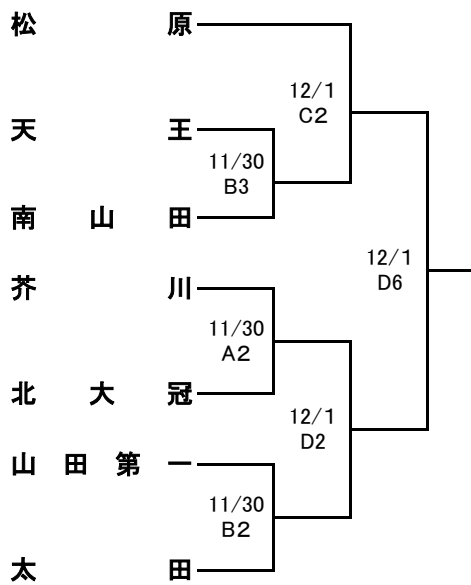

11月30日(土)12月1日(日) **三島5**

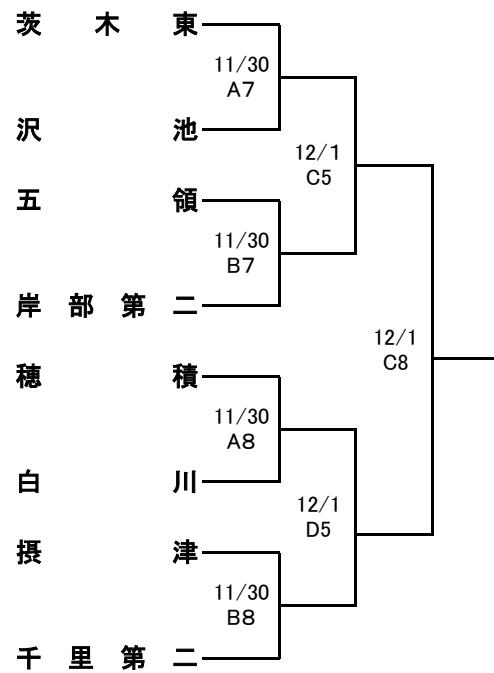

11月30日(土)12月1日(日) **三島3**

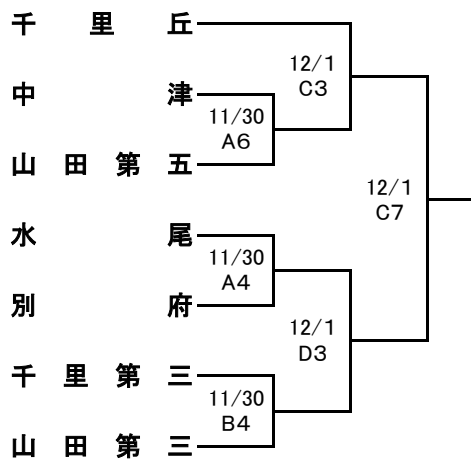

| 試合 | 開始時刻 |
|----|-------|
| ① | 9:10 |
| ② | 10:00 |
| ③ | 10:50 |
| ④ | 11:40 |
| ⑤ | 12:30 |
| ⑥ | 13:20 |
| ⑦ | 14:10 |
| ⑧ | 15:00 |
| ⑨ | 15:50 |

三島地区大会

女子

12/1(日) C・D会場 茨木市立南体育館
 12/7(土) E・F会場 茨木市立南体育館
 12/8(日) G会場 茨木市立彩都西小学校

12月1日(土)7日(土) 三島1

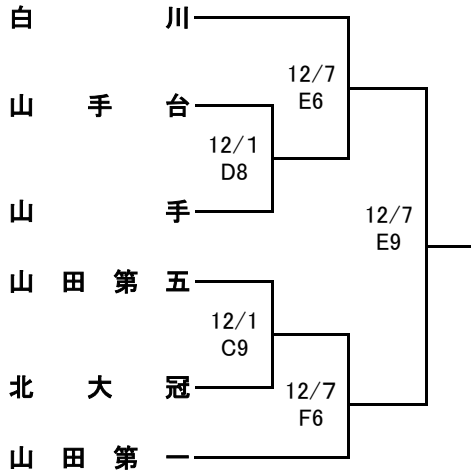

12月7日(土)8日(日) 三島4

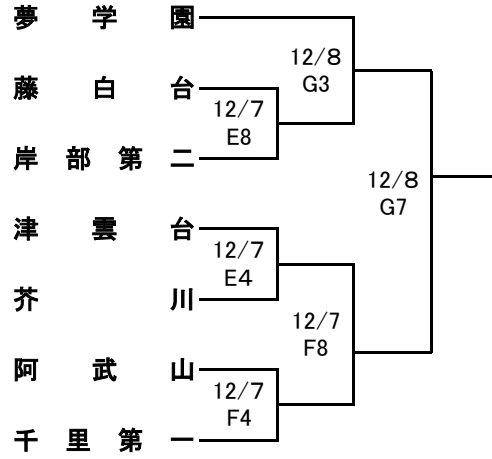

12月7日(土)8日(日) 三島2

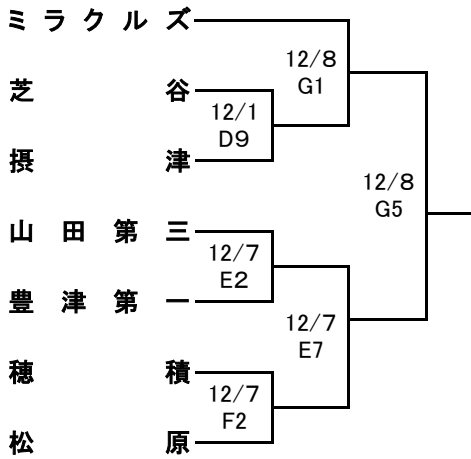

12月7日(土)8日(日) 三島5

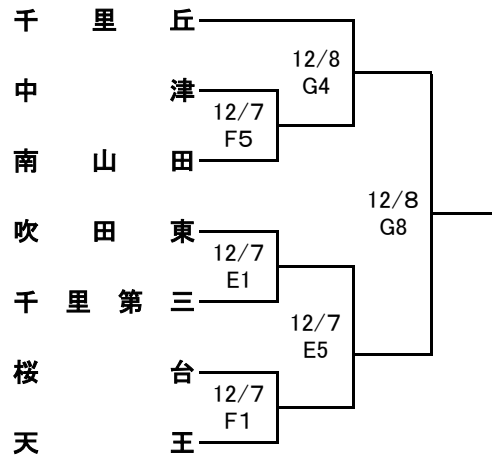

12月7日(土)8日(日) 三島3

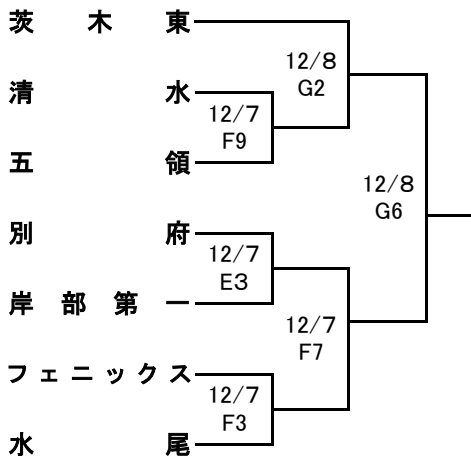

| 試合 | 開始時刻 |
|----|-------|
| ① | 9:10 |
| ② | 10:00 |
| ③ | 10:50 |
| ④ | 11:40 |
| ⑤ | 12:30 |
| ⑥ | 13:20 |
| ⑦ | 14:10 |
| ⑧ | 15:00 |
| ⑨ | 15:50 |

2019年中央大会
北河内地区予選

| | |
|----|--------------------|
| 男女 | 11月16日 寝屋川市民体育館A・B |
| | 11月24日 守口市民体育館 |

男子

| A | 守口 | 楠根 | 寺方 | 神亀 |
|----|-----|-----|-----|----|
| 守口 | | | | |
| 楠根 | 寝A⑤ | | | - |
| 寺方 | 寝A⑨ | 寝A③ | | |
| 神亀 | 寝A① | 守① | 寝A⑦ | |

男子

| B | 啓明 | 田口山 | 樟葉K | フープ |
|-----|-----|-----|-----|-----|
| 啓明 | | | | |
| 田口山 | 寝B⑤ | | | - |
| 樟葉K | 寝B⑨ | 寝B③ | | |
| フープ | 寝B① | 守③ | 寝B⑦ | |

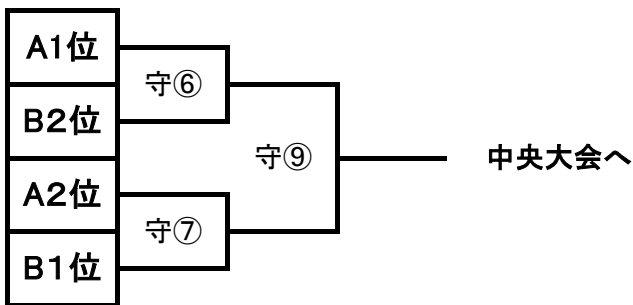

女子 北河内1

| | 楠根 | 寺方 | 啓明 | 樟葉S |
|-----|-----|-----|-----|-----|
| 楠根 | | | | |
| 寺方 | 寝A⑥ | | | - |
| 啓明 | 寝A⑩ | 寝A④ | | |
| 樟葉S | 寝A② | 守② | 寝A⑧ | |

女子 北河内2

| | ビッグ | 守口 | 田口山 | 神亀 |
|-----|-----|-----|-----|----|
| ビッグ | | | | |
| 守口 | 寝B⑥ | | | - |
| 田口山 | 寝B⑩ | 寝B④ | | |
| 神亀 | 寝B② | 守④ | 寝B⑧ | |

| 会場 | 寝 | 守 |
|----|-------|-------|
| 1 | 9:10 | 9:10 |
| 2 | 10:00 | 10:00 |
| 3 | 10:50 | |
| 4 | 11:40 | 11:40 |
| 5 | 12:30 | 12:30 |
| 6 | 13:20 | 13:20 |
| 7 | 14:10 | 14:10 |
| 8 | 15:00 | 15:00 |
| 9 | 15:50 | 15:50 |
| 10 | 16:40 | |

寝A 寝屋川市民体育館 Aコート
 寝B 寝屋川市民体育館 Bコート
 守 守口市民体育館

中河内地区大会 男子 11/24(日)12/8(日)

中河内 1

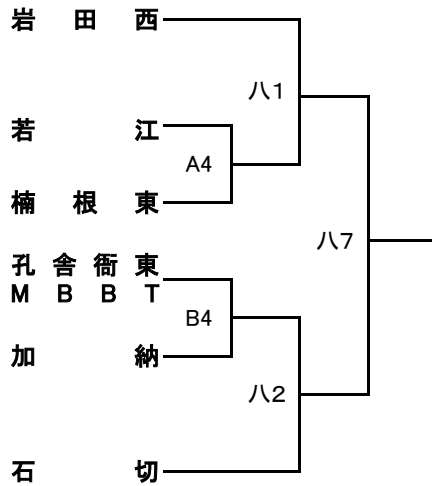

中河内 4

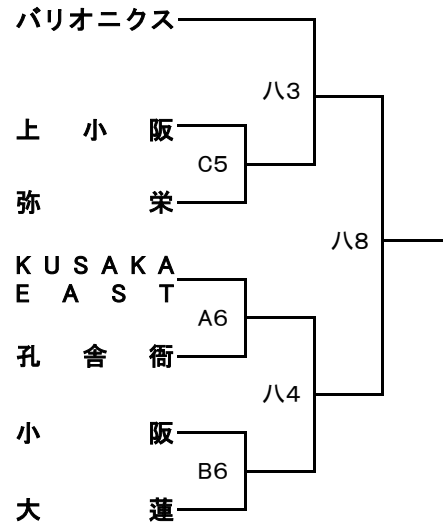

中河内 2

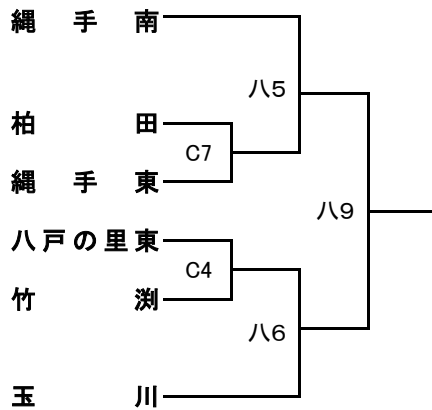

中河内 5

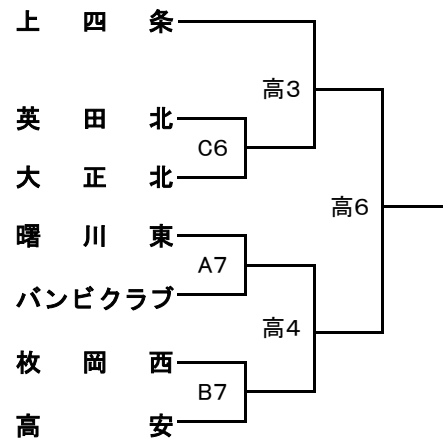

中河内 3

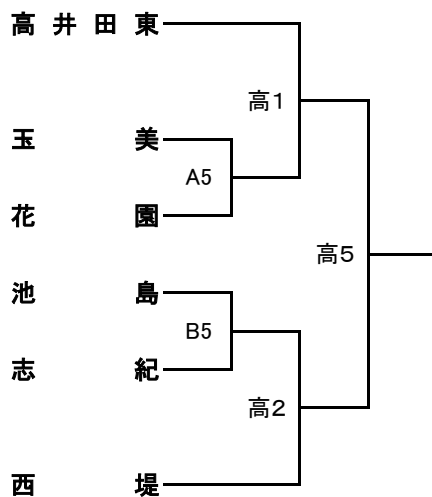

- ① 9:00~
- ② 9:50~
- ③ 10:40~
- ④ 11:30~
- ⑤ 12:20~
- ⑥ 13:10~
- ⑦ 14:00~
- ⑧ 14:50~
- ⑨ 15:40~

11/24 東大阪アリーナ(A~C)
 12/8 八:八戸の里小学校
 12/8 高:高井田東小学校

中河内地区大会 女子 11/24(日)11/30(土)12/1(日)

中河内 1

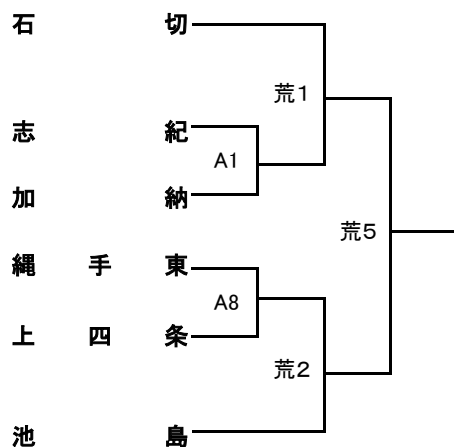

中河内 4

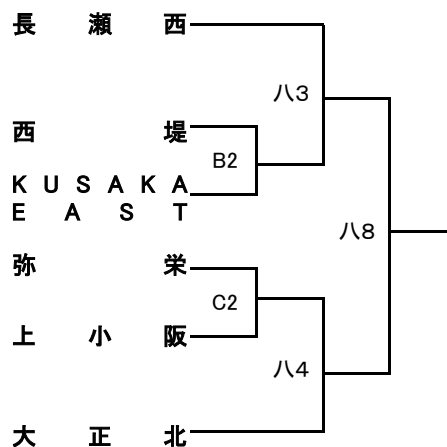

中河内 2

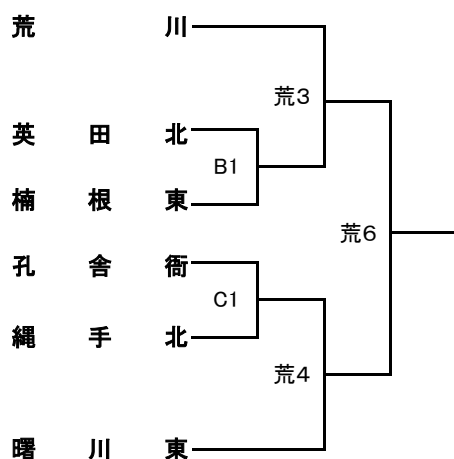

中河内 5

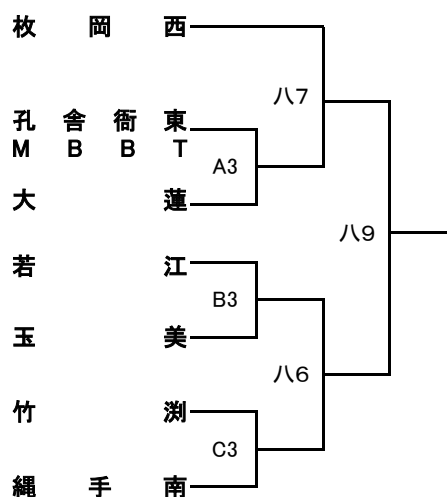

中河内 3

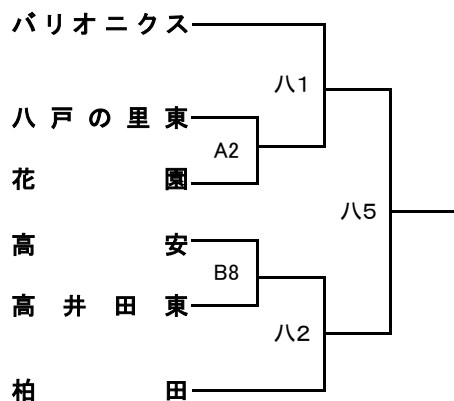

- ① 9:00~
- ② 9:50~
- ③ 10:40~
- ④ 11:30~
- ⑤ 12:20~
- ⑥ 13:10~
- ⑦ 14:00~
- ⑧ 14:50~
- ⑨ 15:40~

11/24 東大阪アリーナ(A~C)
 11/30 八:八戸の里小学校会場
 12/1 荒:荒川小学校会場

南河内地区大会

男子 11月30日(土)会場

富田林市立小金台小学校

南河内1

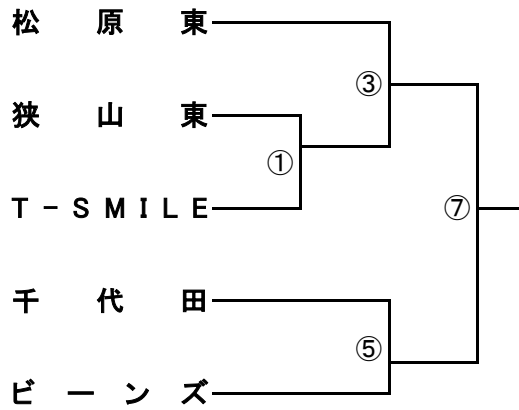

南河内2

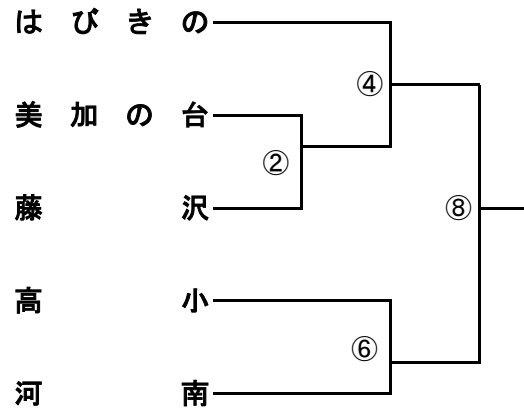

女子 12月7日(土)会場

富田林市立向陽台小学校

南河内

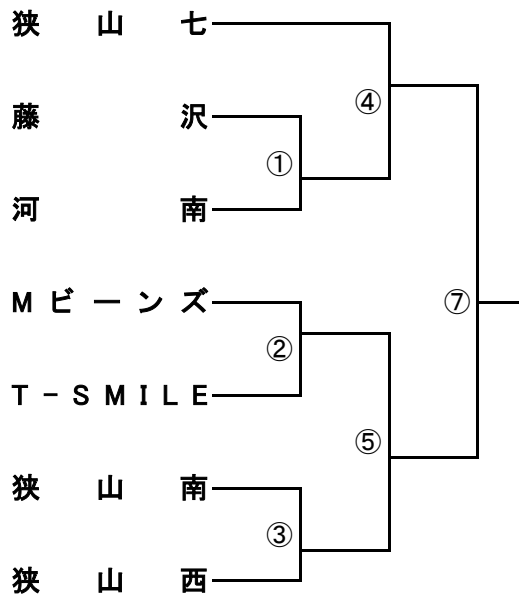

| | |
|---|-------|
| 1 | 9:00 |
| 2 | 10:00 |
| 3 | 11:00 |
| 4 | 12:00 |
| 5 | 13:00 |
| 6 | 14:00 |
| 7 | 15:00 |
| 8 | 16:00 |

大阪市地区大会 男子:11/30(土)12/1(日) 浪速・天王寺スポーツセンター

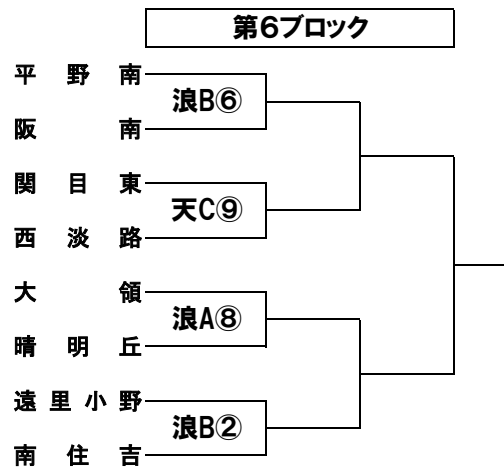
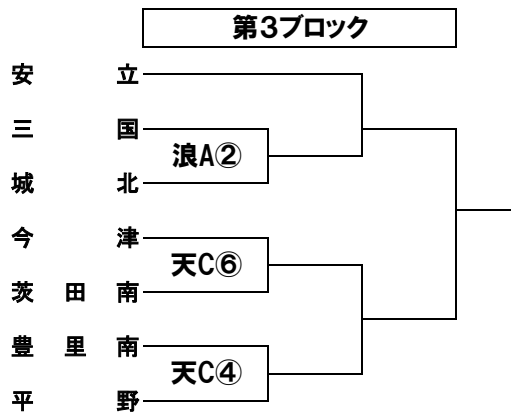
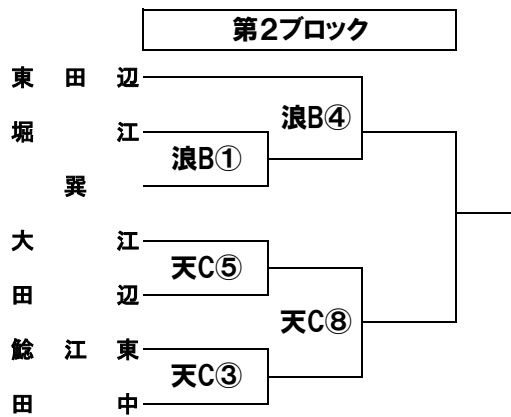
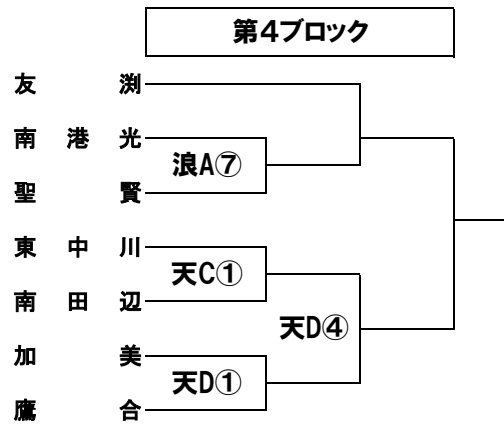
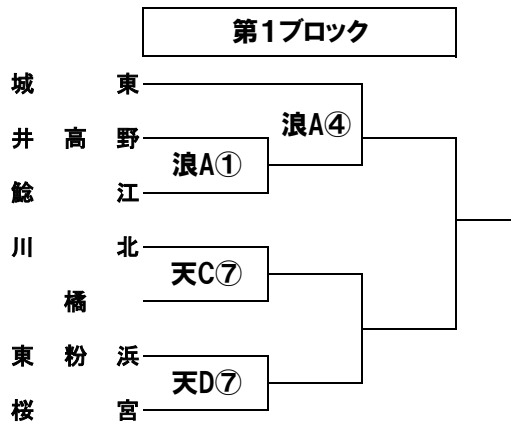

11月30日(土)

| | |
|---|-------------|
| ① | 10:10~11:00 |
| ② | 11:00~11:50 |
| ③ | 11:50~12:40 |
| ④ | 12:40~13:30 |
| ⑤ | 13:30~14:20 |
| ⑥ | 14:20~15:10 |
| ⑦ | 15:10~16:00 |
| ⑧ | 16:00~16:50 |
| ⑨ | 16:50~17:40 |
| ⑩ | 17:40~18:30 |

12月1日(日)

| | |
|---|-------------|
| ① | 9:20~10:10 |
| ② | 10:10~11:00 |
| ③ | 11:00~11:50 |
| ④ | 11:50~12:40 |
| ⑤ | 12:40~13:30 |
| ⑥ | 13:30~14:20 |
| ⑦ | 14:20~15:10 |
| ⑧ | 15:10~16:00 |
| ⑨ | 16:00~16:50 |

※ 1日(日)のスケジュールは、勝ち上がりによって会場が決まるため、30日(土)終了後すぐに連絡いたします。

※ 土曜授業のあるチームが多いため、30日(土)、浪速会場3試合目はありません。

大阪市地区大会 女子:11/30(土)12/1(日) 浪速・天王寺スポーツセンター

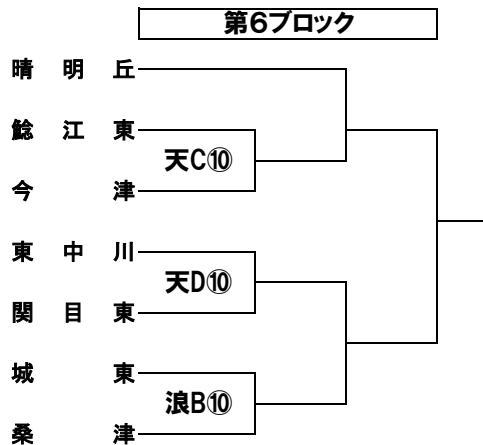
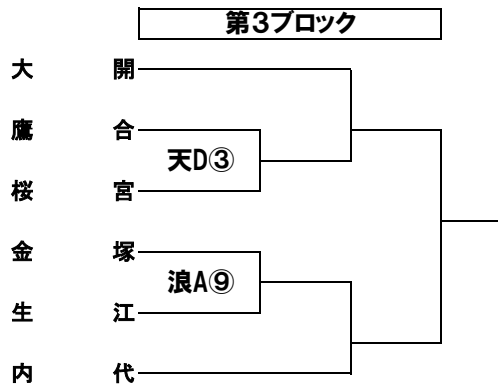
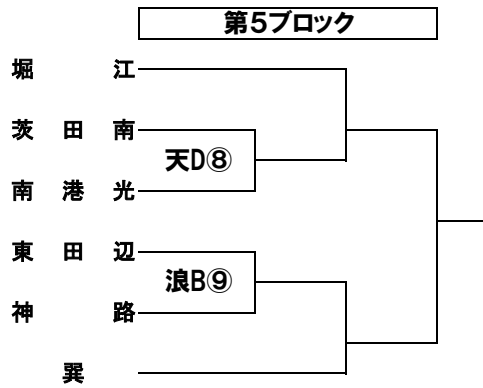
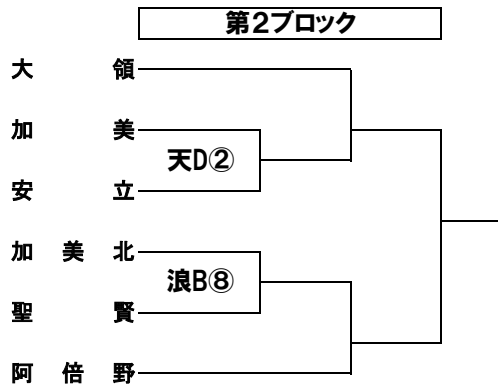
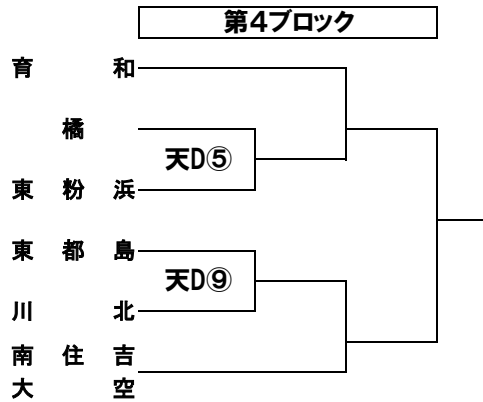
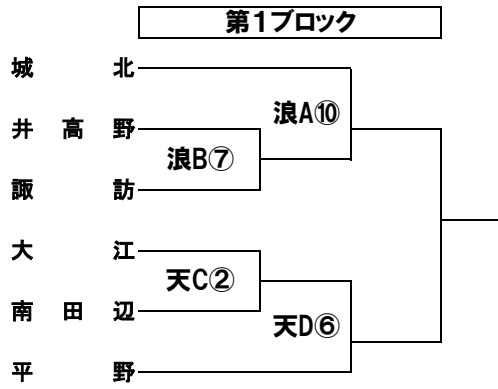

11月30日(土)

| | |
|---|-------------|
| ① | 10:10~11:00 |
| ② | 11:00~11:50 |
| ③ | 11:50~12:40 |
| ④ | 12:40~13:30 |
| ⑤ | 13:30~14:20 |
| ⑥ | 14:20~15:10 |
| ⑦ | 15:10~16:00 |
| ⑧ | 16:00~16:50 |
| ⑨ | 16:50~17:40 |
| ⑩ | 17:40~18:30 |

12月1日(日)

| | |
|---|-------------|
| ① | 9:20~10:10 |
| ② | 10:10~11:00 |
| ③ | 11:00~11:50 |
| ④ | 11:50~12:40 |
| ⑤ | 12:40~13:30 |
| ⑥ | 13:30~14:20 |
| ⑦ | 14:20~15:10 |
| ⑧ | 15:10~16:00 |
| ⑨ | 16:00~16:50 |

※ 1日(日)のスケジュールは、勝ち上がりによって会場が決まるため、30日(土)終了後すぐに連絡いたします。

※ 土曜授業のあるチームが多いため、30日(土)、浪速会場3試合目はありません。